

УТВЕРЖДАЮ

Заместитель  
главного  
образования  
облисполкома

начальника  
управления  
Гродненского

**ПРАКТИЧЕСКОЕ ЗАДАНИЕ**

(технический труд)

*Руководствуясь чертежами изготовить изделие «Держатель для полотенца»*

Предложите свой вариант детали № 4 (конструкцию, форму), сохраняя её габаритные размеры.

Выполнить зенковку отверстий детали № 6.

Заготовки:

Сосна: 300x62x22

Сосна: 700x32x22

Сталь листовая: 70x40x2

Проволока:  $L=100$ ,  $\varnothing 4$

Шуруп: 10...14x3 (2 шт.)

Гвозди 2x30 (4 шт.)

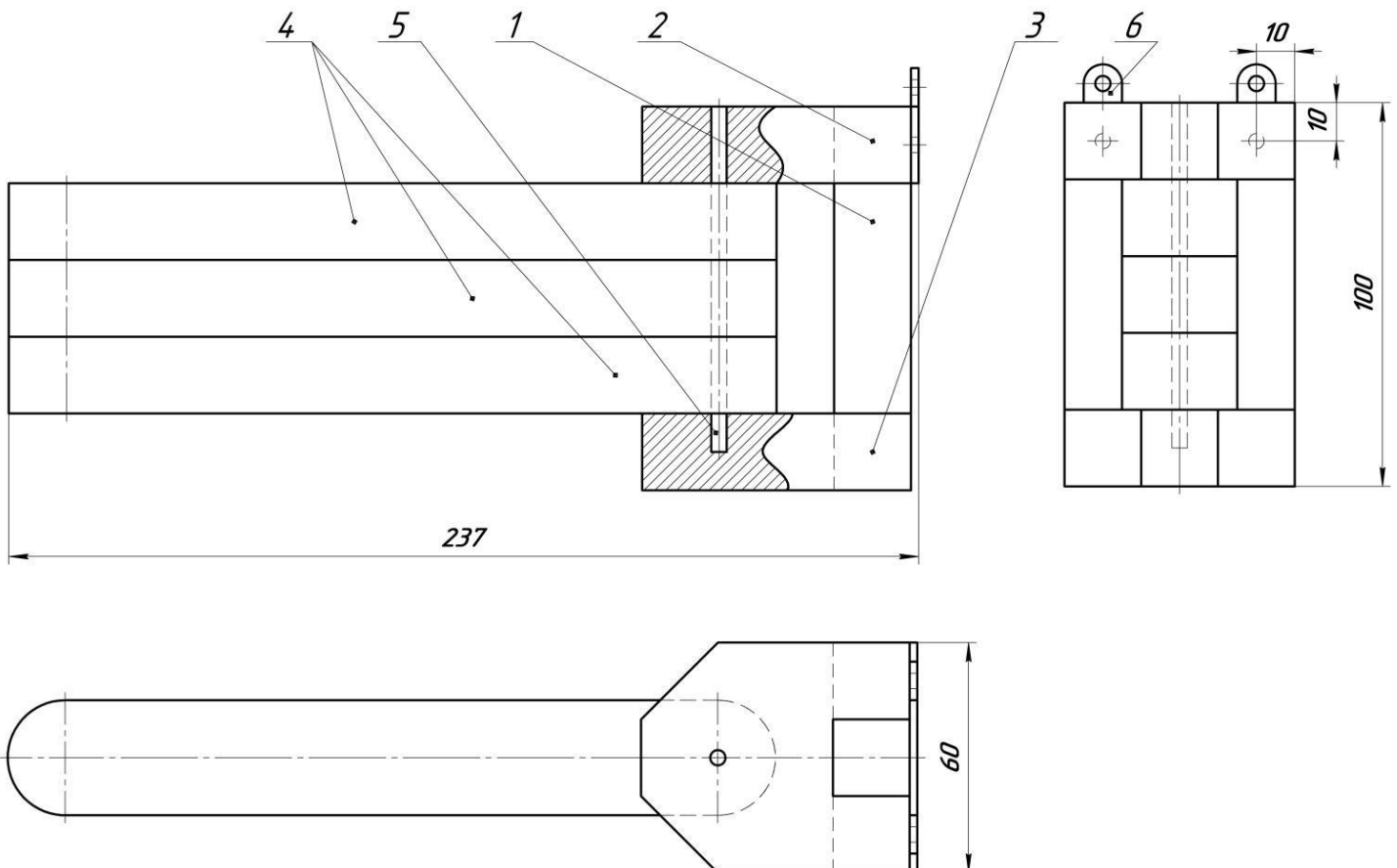

Деталь 1

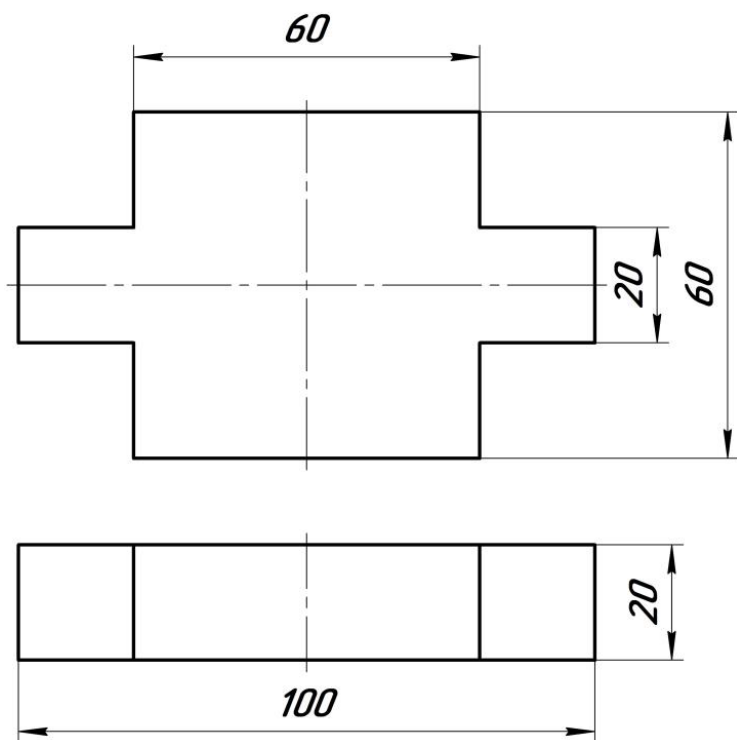

Деталь 2

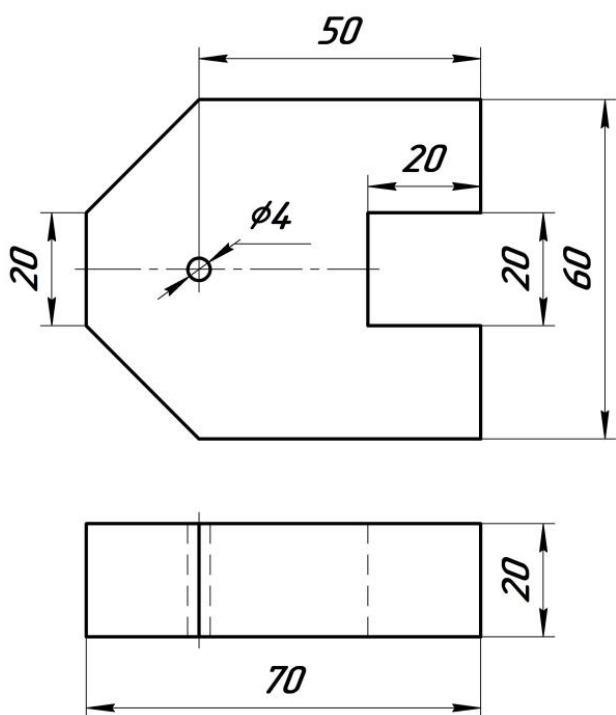

Деталь 3

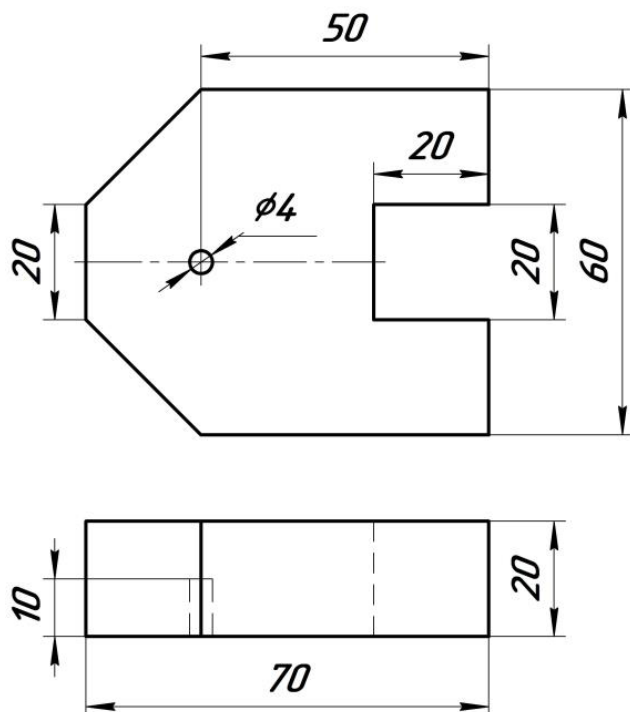

Деталь 4

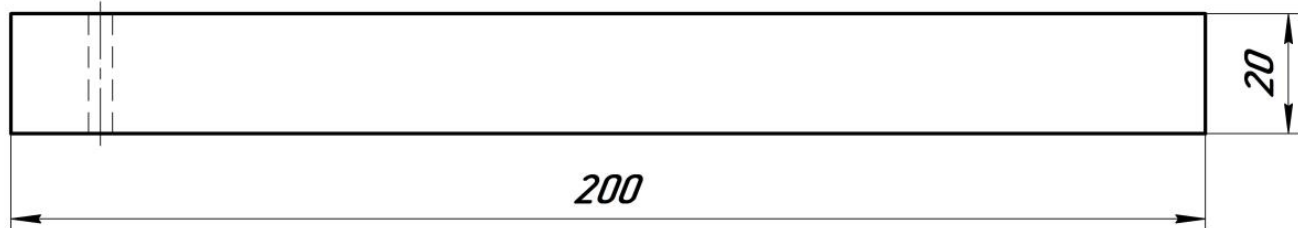
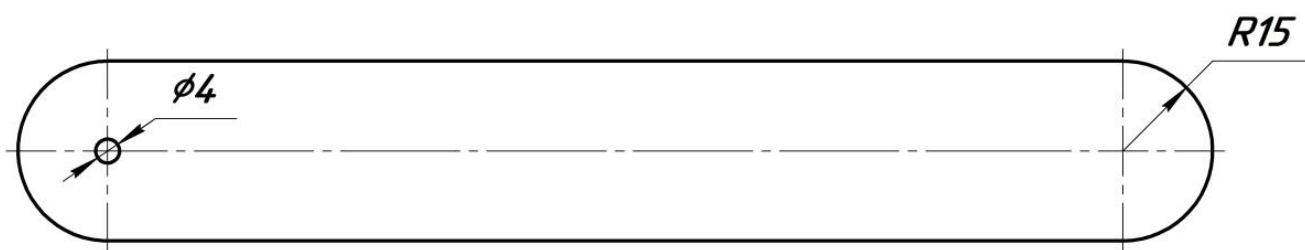

Деталь 5

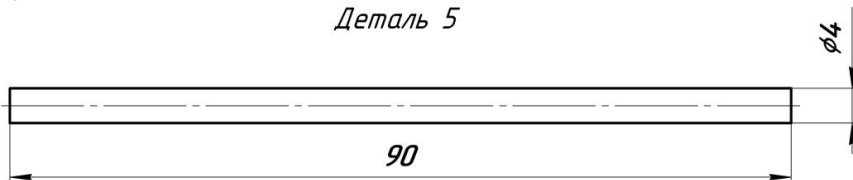

Деталь 6

